

IRMIR

GRES CERAMICO

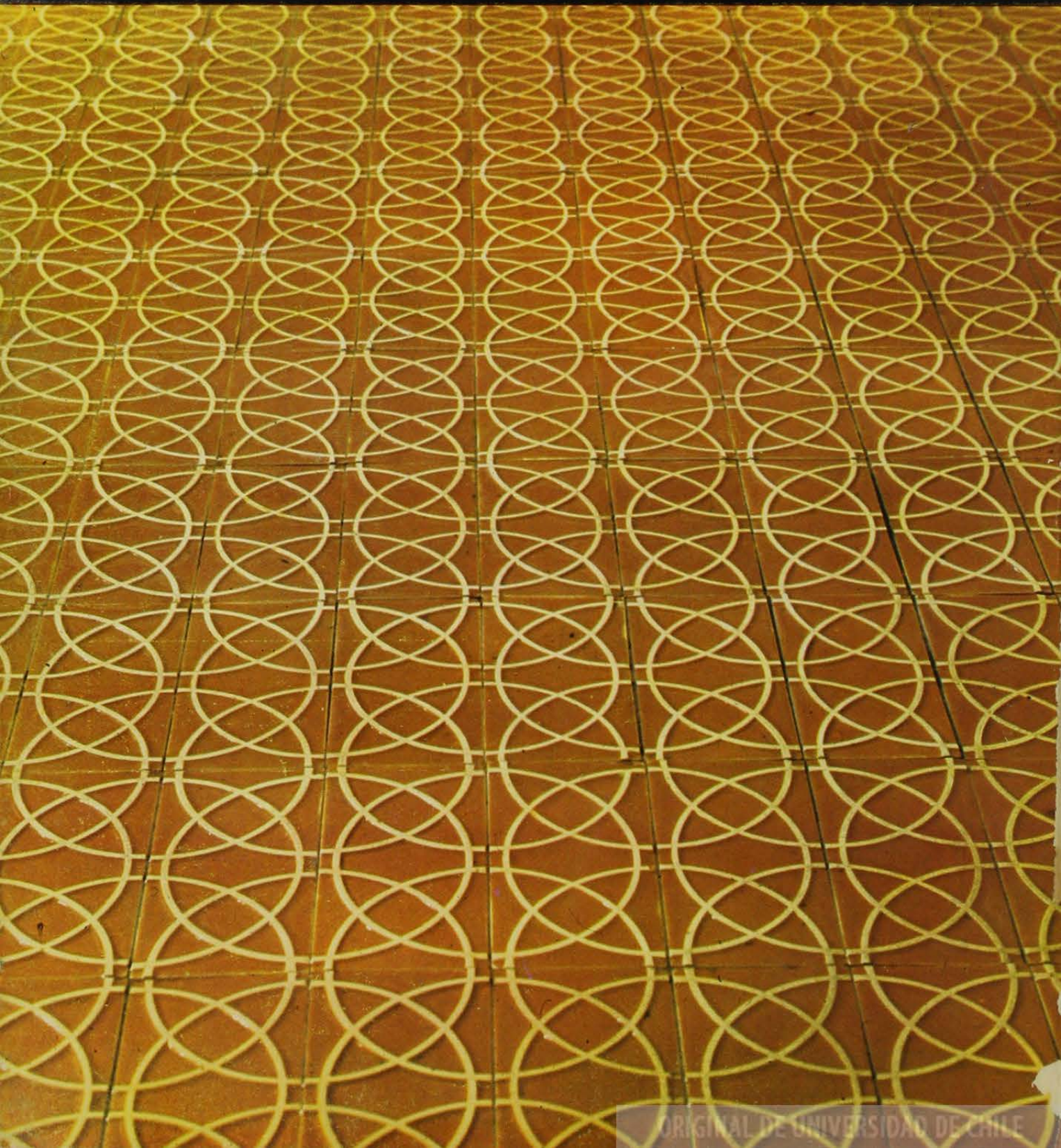

GRES CERAMICO OPACO Y ESMALTADO, PISOS Y REVESTIMIENTOS, RELIEVES, PISOS INDUSTRIALES ANTIACIDOS, BRISE-SOLEILS
LAS DALIAS 2723, FONOS 499542-252436, STGO.



UNA RESPUESTA A LA ARQUITECTURA CONTEMPORANEA

aluminio EN CHILE



PUERTAS • VENTANAS • TABIQUERIA IN
TERIOR • FACHADAS INTEGRALES (CUR
TAIN WALL) • MUEBLES DE OFICINA •
INSTALACIONES COMERCIALES • PERFI
LES • PLANCHAS

VICUÑA MACKENNA 10000 / FONOS 569217 569901

LICENCIA EXCLUSIVA GENERAL BRONZE CORP. (U.S.A.)

ORIGINAL DE UNIVERSIDAD DE CHILE



CINTAC

PERFILES ESTRUCTURALES SOLDADOS CUADRADOS Y RECTANGULARES ● MARCOS PARA PUERTAS Y VENTANAS METALICAS Y DE MADERA ● PERFILES DOBLE CONTACTO TUBULARES SOLDADOS ● PERFILES VARIOS DE PLANCHA DOBLADA ● PERFILES VARIOS SOLDADOS ● TUBOS ESTRUCTURALES ● TUBOS USO INDUSTRIAL ABIERTOS Y CERRADOS

VENTAS:

PLANTA MAIPU CAMINO A MELIPILLA 8920
FONOS: 571731 - 571605

EXPOSICION 1702 FONOS: 92358

ORIGINAL DE UNIVERSIDAD DE CHILE

USTED PROYECTA...

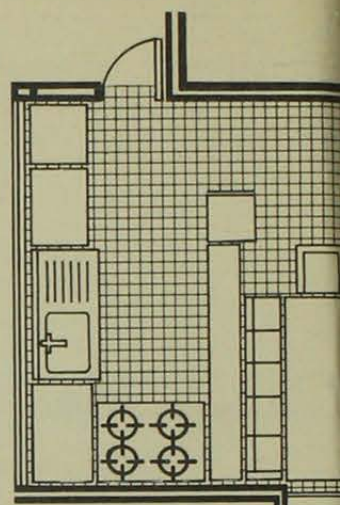

...Y TALLER Z LO REALIZA

en calle Los Platanos 2
Muebles de cocina y
closets de acuerdo a
medidas de obra

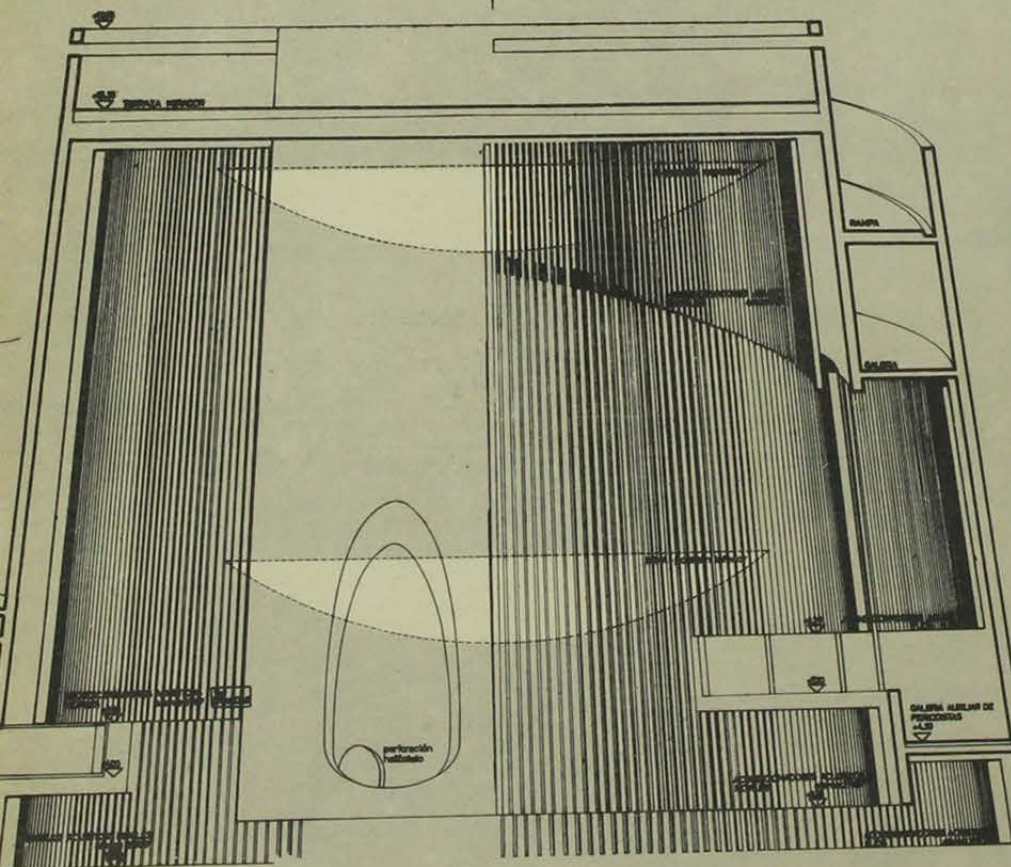

LA GIGANTESCA LUNA DE DIFUSION DE LA
en la sala de conferencias del edificio NU,
ha sido confeccionada en base a planchas
de fibra de vidrio por

FEMOGLAS

PLANCHAS TRANSLUCIDAS PARA TECHO : LISAS Y
ACANALADAS, Y EN TODO TIPO DE ONDA. ESTANCOS
PARA LIQUIDOS. REVESTIMIENTOS PARA ACIDOS
Y OTROS AGENTES QUIMICOS.

OFICINA Y VENTAS : ALAMEDA 1905
CASILLA 4236 · FONO 87717 · STGO
FABRICA : AV. MANUEL RODRIGUEZ 0415
LA GRANJA · SANTIAGO

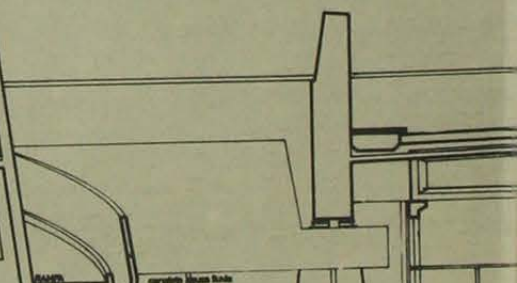

**Volcanita
entró
a su
casa
antes que
Ud...**

...porque VOLCANITA "entra siempre" en los proyectos de toda construcción



ORIGINAL DE LA UNIVERSIDAD DE CHILE

Este es el momento de protegerse contra el frío ...

... para siempre

PLUMA - VIT M.R.



AISLACIONES
ISESA

AISLACIONES DE MUROS Y TECHOS · PISOS FLOTANTES
CIELOS ACUSTICOS

LA PRIMERA FIRMA ESPECIALIZADA EN AISLACIONES · Compañía 1068 7º Piso · Fono 64216

ORIGINAL DE UNIVERSIDAD DE CHILE

Parquets

KUPFER



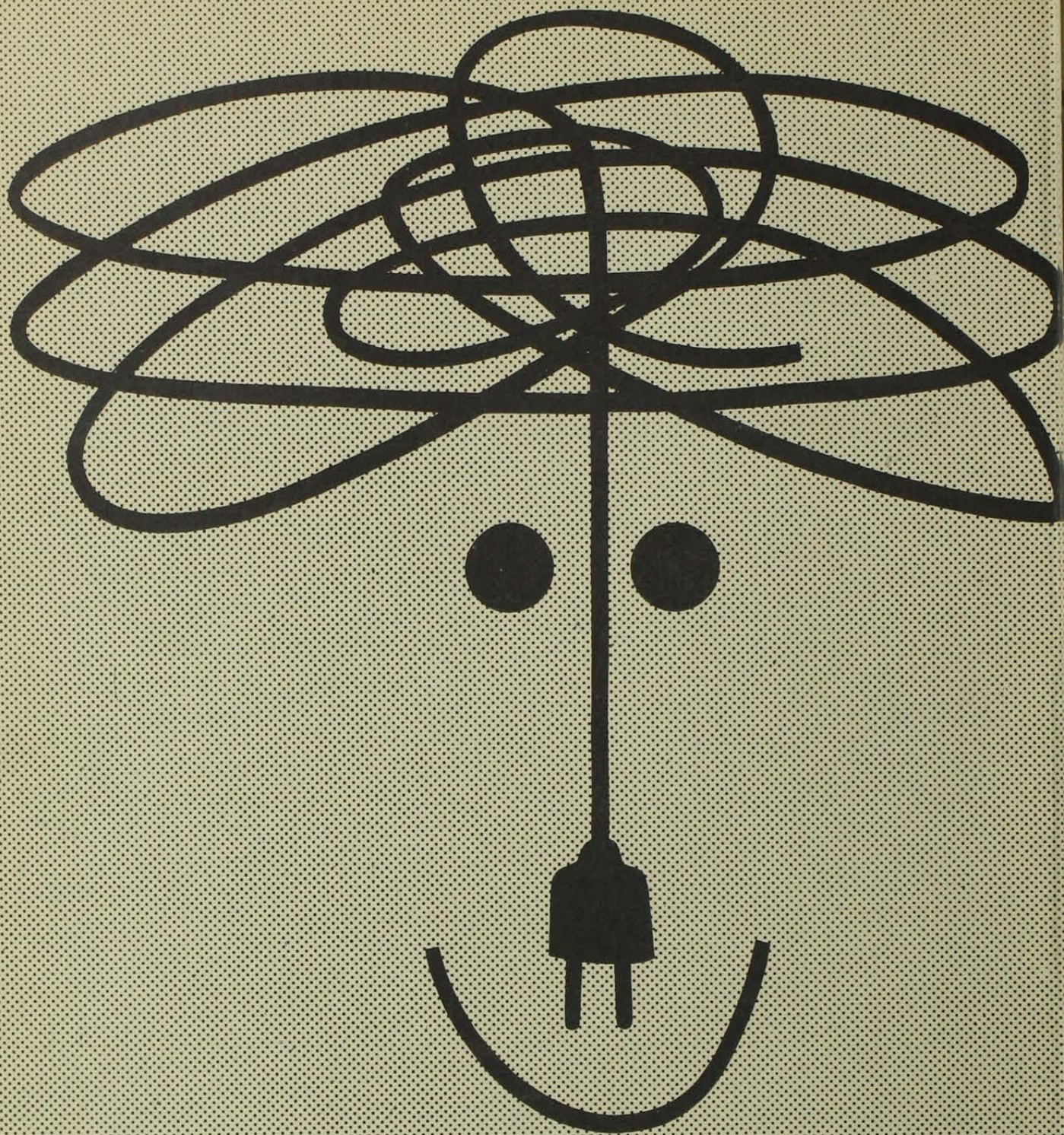

**ENRIQUE
KIRBERG**

INSTALACIONES ELECTRICAS

Iluminación de interiores, Industrias, Plazas y Campos
Deportivos, Alumbrado, Fuerza Motriz y Calefacción.

PROYECTOS Y PLANOS

Estado 152 - Of. 835 - Tel. 34483 - Cas. 4009 - SANTIAGO

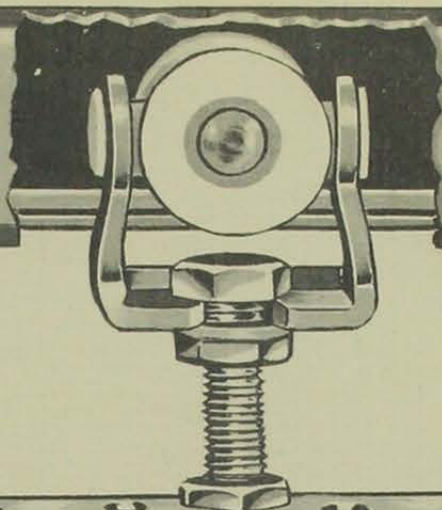
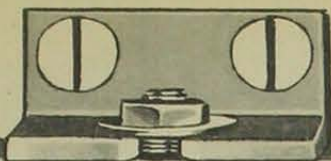

CORREDERAS

nacionales e importadas
en extenso surtido

Para todo tipo de puertas:
pesadas, livianas, etc.; y
para variados usos

ENTREGA INMEDIATA



PUBLICITAS M.R.

FERRETERIA SANTIAGO S.A.

OSTERTAG y Co.
TEATINOS 240 - SANTIAGO

Nuevo Teléfono
712077
Atención al Público

ORIGINAL DE UNIVERSIDAD DE CHILE



Galaz

SANTA ELENA 1655 - FONOS: 50091-2

ORIGINAL DE UNIVERSIDAD DE CHILE



ESTO ES!

DECOMURAL

PAPELES MURALES



EN MIL TONALIDADES INDELEBLES,
CONFIGURAN LOS MAS GRATOS AMBIENTES.
SU GRAN VARIEDAD DE DISEÑO Y TEXTURAS
100 % LAVABLES HACEN DE DECOMURAL
LA SOLUCION DEL REVESTIMIENTO INTERIOR.

ORIGINAL DE UNIVERSIDAD DE CHILE

POR FIN EN CHILE
EL VERDADERO

SHOWER DOOR®

GRAN ADELANTO FUNCIONAL
DE USO COMUN EN EUROPA Y EEUU.

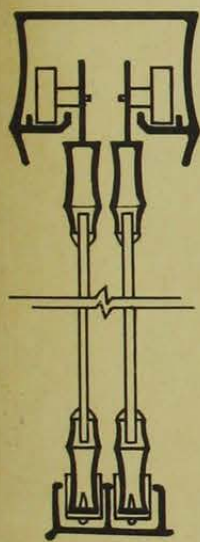

CORTE CONSTRUCTIVO

Paneles deslizantes contruidos con perfiles de aluminio diseñados "ad hoc"

Abrillantado electroquímico inalterable

Suave, silencioso, liviano, absolutamente sellado

Vidrio Plástico irrompible sellado con molduras P.V.C.

Adaptable a cualquier sala de baño.

Los paneles deslizantes de SHOWER DOOR son capaces de ajustarse a desplomes de los muros.



ALUM

LO MEJOR DE LOS BOSQUES DE CHILE A SUS PIES
Parquet fabricado con madera cuarteada de eucaliptus extraduro
y garantizado por la calidad que solo BREMEN puede ofrecerle

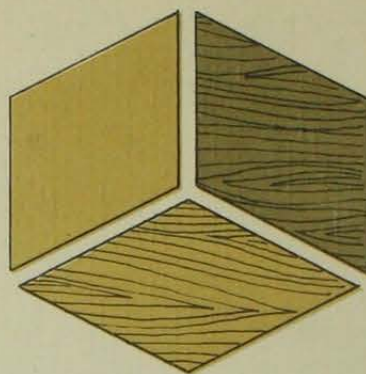

**PARQUET
BREMEN**

Huasco 2020 - Fono 371346

Su problema de iluminación...

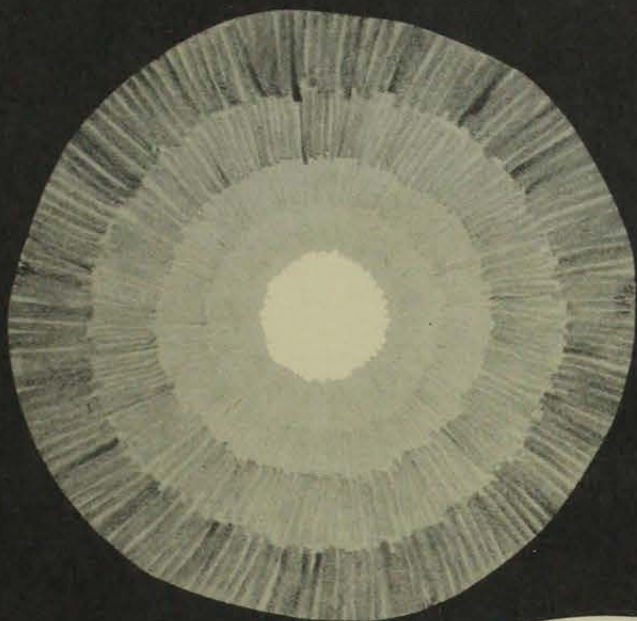
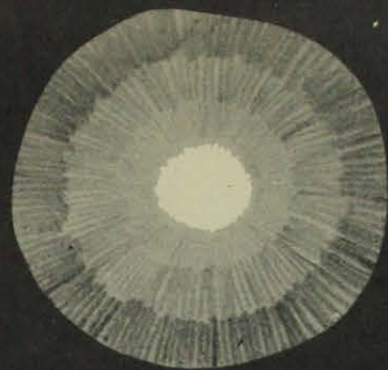

está resuelto en



Nuestro departamento técnico atenderá gustoso su consulta, llame a los teléfonos: 375448-373238

EXPOSICION Y VENTA: DAVILA 675 - CASILLA 1358 — FABRICA: CARRETERA PANAMERICANA NORTE 3050 - SANTIAGO

ORIGINAL DE UNIVERSIDAD DE CHILE

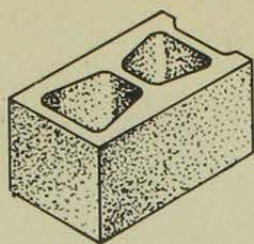

MULTIBLOC

PRESENTA:

REVESTIMIENTO

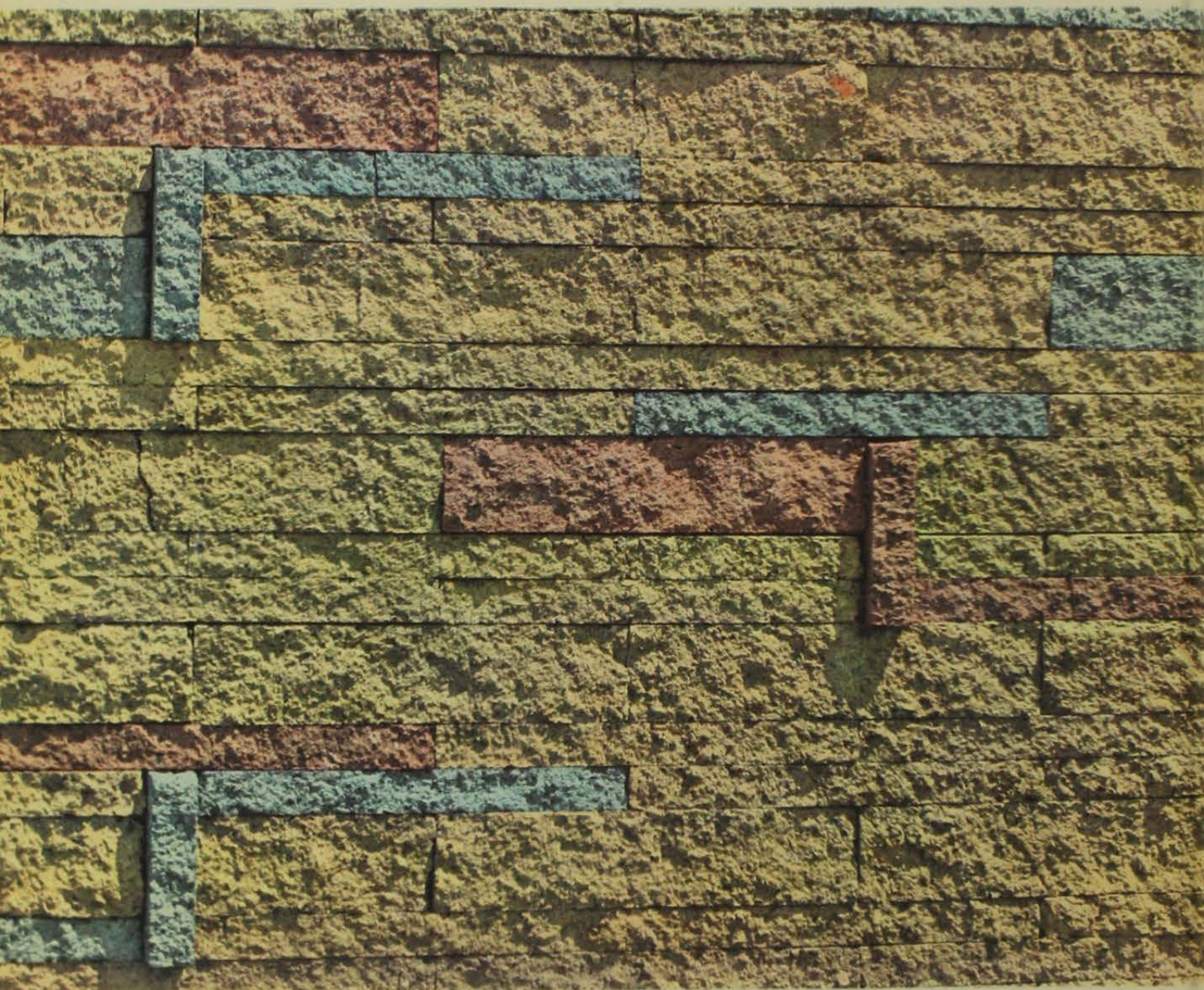

PERMITIDOS POR EL DFL N° 2
Agradable textura - Colores varios

Alto	Largo	Espesor
4	39 ó 19	5
9	39 ó 19	5
19	39 ó 19	10

MULTIBLOC, UN SISTEMA RACIONAL DE CONSTRUCCION
Y FUENTE INAGOTABLE DE RECURSOS PARA ARQUITECTOS
Y DISEÑADORES

INGENIERIA E INDUSTRIA SOC. LTDA.

Compañía 1068, Ofs. 1010 y 904 - Casilla 9133
Teléfonos: 80915 - 64897 - 62425. Santiago de Chile.

ORIGINAL DE UNIVERSIDAD DE CHILE

DISEÑOS E INSTALACIONES
MUEBLES COMBINABLES
OFICINAS E INSTITUCIONES
LOCKERS
ESTANTERIAS
CLOSETS

MODELO EJECUTIVO

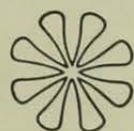

ESTRUCTURA EN ALUMINIO
CUBIERTA ENCHAPADA 80 x 140
CAJONERA ENCHAPADA

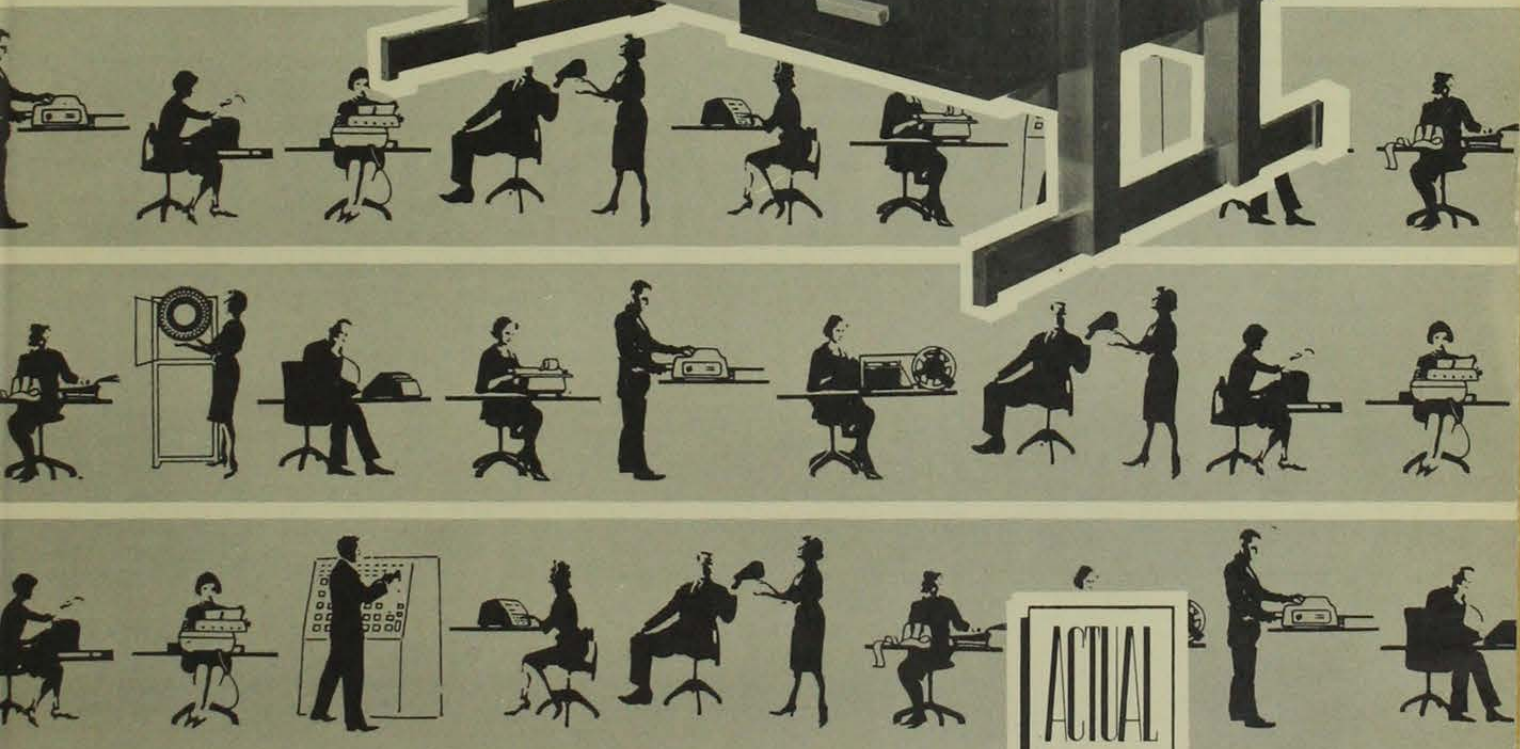
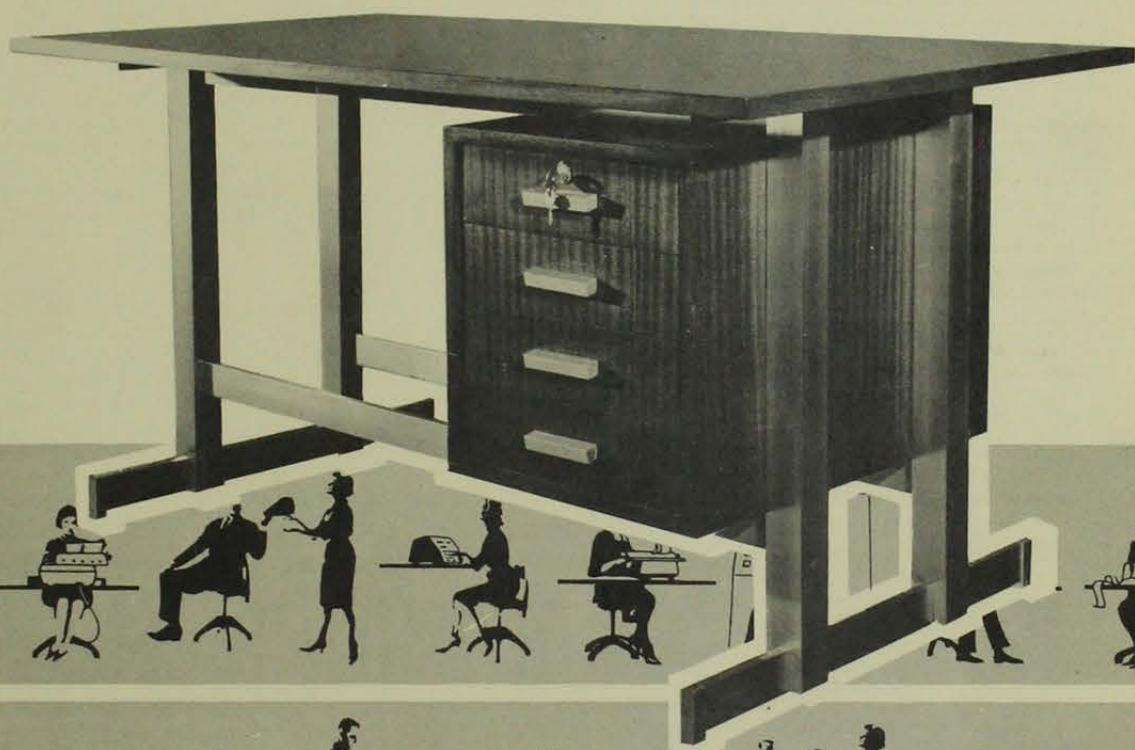

MERCED 316 CASILLA 10448 FON0 381423 STGO.

ACTUAL
MUEBLES



ORIGINAL DE UNIVERSIDAD DE CHILE

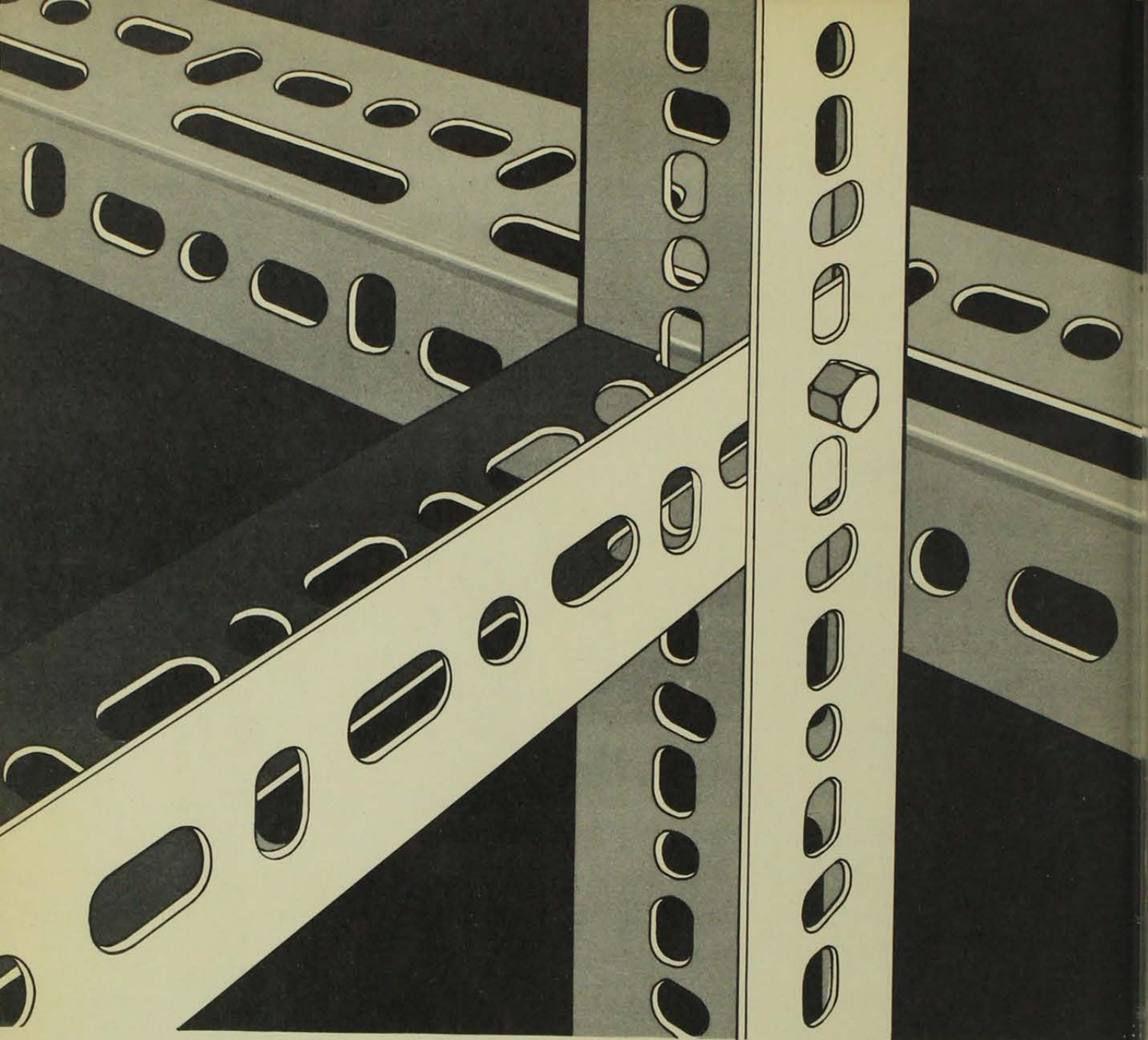

ANGULOS

DEXION M.R.



FABRICADOS Y
DISTRIBUIDOS POR

**ALFONSO
WOLF**
S. A. - S. R. L. - P.R.

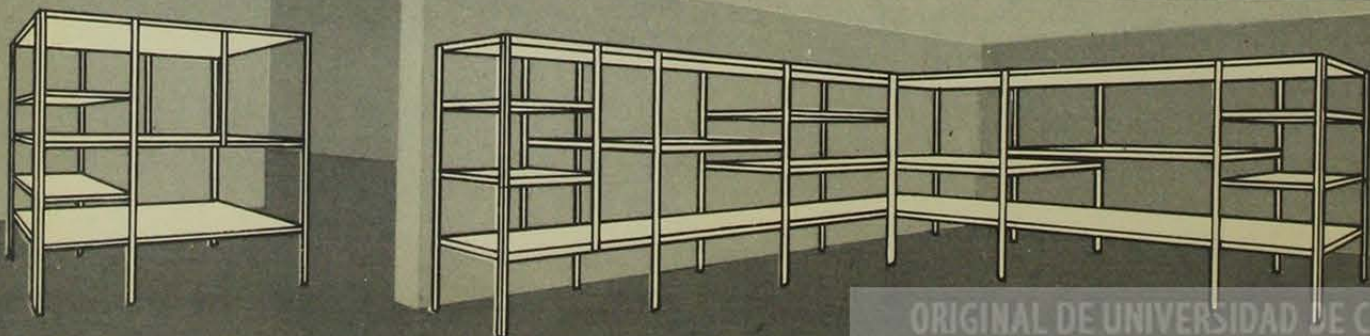

ORIGINAL DE UNIVERSIDAD DE CHILE

Pizarreño

INFORMA:

Aplicación de piezas especiales para remate de aleros y esquinas de Pizarreño gran onda

Proyecto para galpones tipo de estación experimental agrícola

Arquitectos: Gonzalez-Mardones Iribarne-Poblete

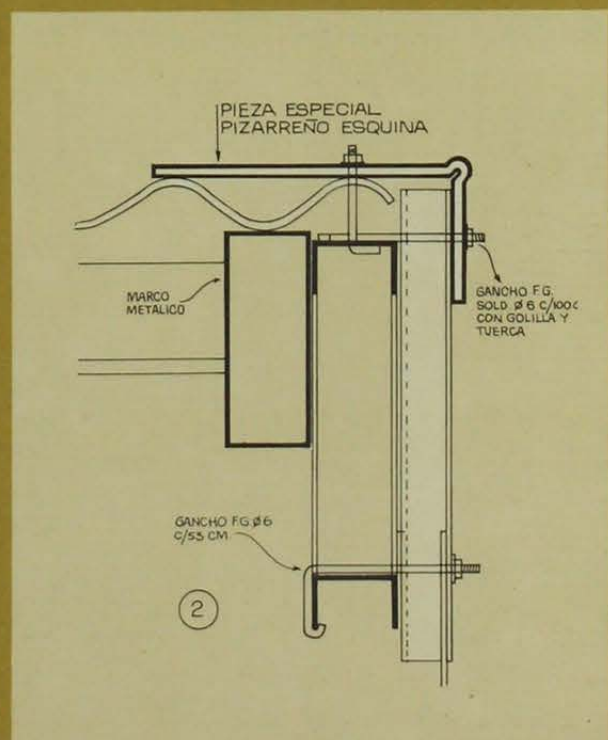
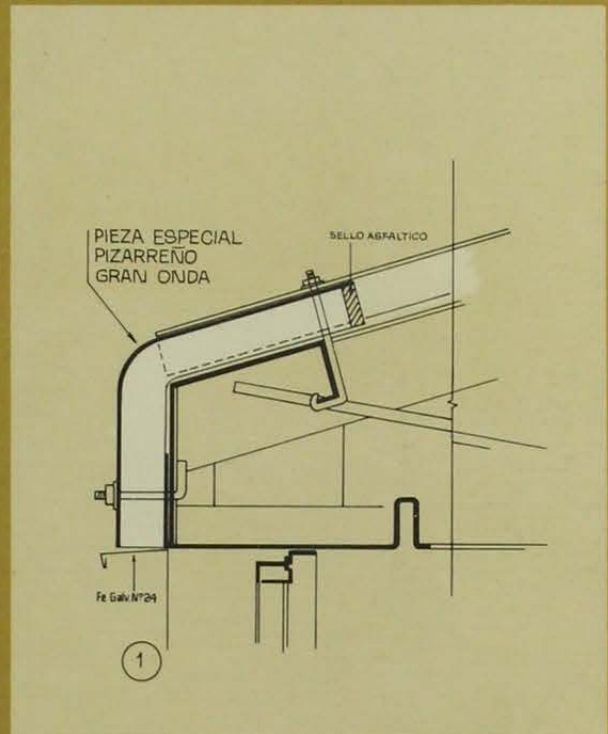
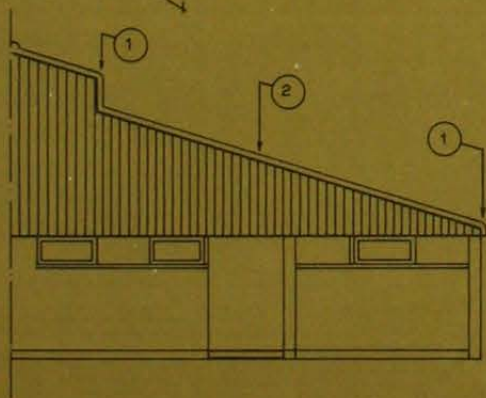
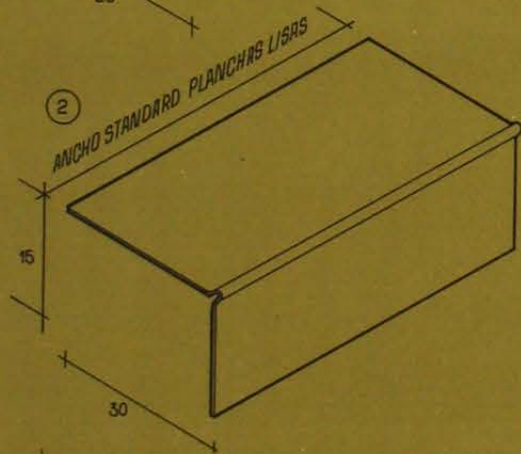
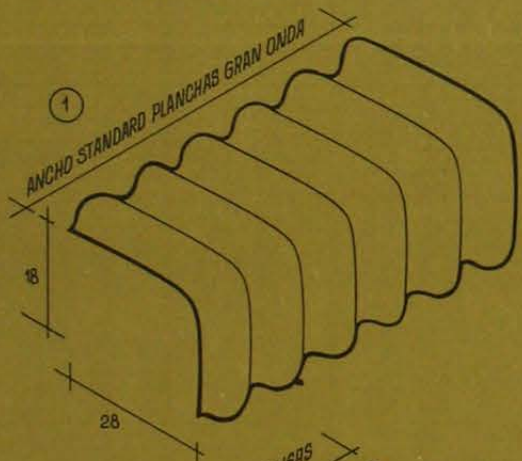

POR QUE SON MAS VENTAJOSOS LOS
CONCRETOS READY MIX
EN LA CONSTRUCCION ?



PORQUE SON CONCRETAMENTE MAS ECONOMICOS

Ahorran tiempo y trabajo: Fechas y horarios de entrega de acuerdo al programa de ejecución de la obra. Rapidez y limpieza en la operación. Entrega de la obra en menos tiempo. Ahorran horas/hombre por estimaciones, control y preparación de concretos. Disminuye costo de mano de obra.

Eliminan problemas: Permiten determinar previamente los costos. Eliminan pérdidas de terreno útil, almacenamiento de materiales, instalaciones y maquinaria concretera. Elimina pérdidas por sobrantes y desperdicios, mezclas inadecuadas y hurtos. Soluciona el problema de construcciones de cualquier tamaño (entregas desde

5,35 m³ hasta 500 m³ por día). **Técnicamente mejor preparados:** Dosificaciones exactas y controladas. Aridos lavados de calidad uniforme y granulometría apropiada. A pedido, concretos con aditivos: acelerador o retardador de fraguado, impermeabilizante o plastificante. Asistencia técnica si es necesario.

TODAS ESTAS ECONOMIAS Y VENTAJAS SON DINERO QUE UD. AHORRA AL CONSTRUIR USANDO

CONCRETOS READY MIX S. A.
CONCRETAMENTE VENTAJOSOS

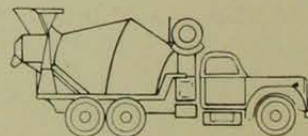

PEDIDOS E INFORMES A: OFICINAS Y PLANTA, LIRA 2320 - FONOS 55627 - 567362 - SANTIAGO

ORIGINAL DE UNIVERSIDAD DE CHILE

**lo que
el hogar
moderno
debe
tener**

DAIM

Escalerillas metálicas y madera finamente terminada. Discotecas, cómodas, bares murales, etc.



Sólida estantería de fama mundial, para bodegas y archivos. Prácticas y decorativas.

MULTIMUEBLE

Lo arma a su gusto. Metálico y/o con madera. Múltiples formas y tamaños. Exclusividad en Chile.

modernfold

Puertas de madera, o plástico; separadoras de ambientes, plegables. Modernas y funcionales.

PRODUCTOS CALIDAD MONTERO

INDUSTRIAS MONTERO LIMITADA

San Martín 7 esq. Alameda - Teléfonos: 67866 - 712482 - Casilla 4667 - Santiago

ORIGINAL DE UNIVERSIDAD DE CHILE

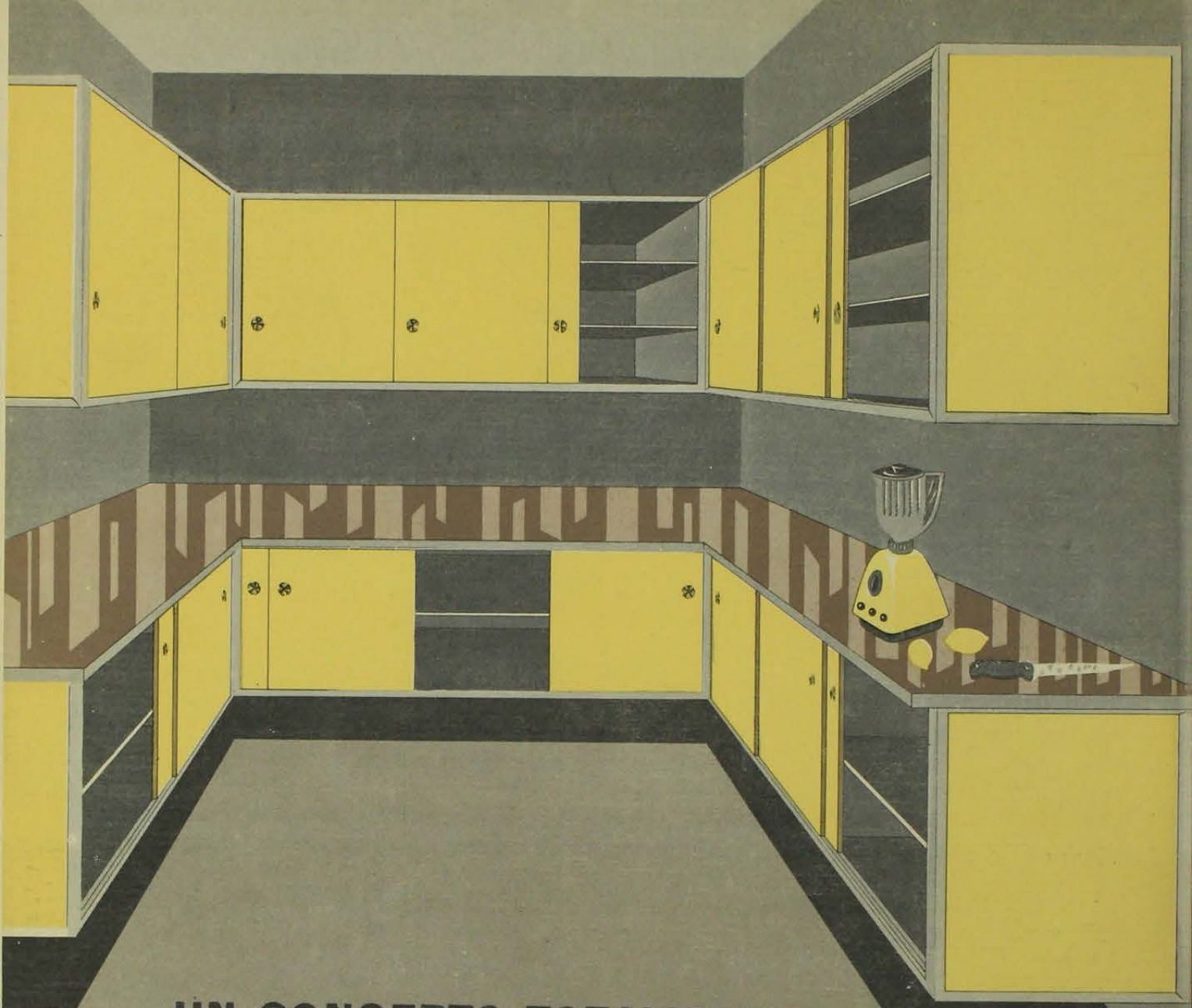

UN CONCEPTO TOTALMENTE
NUEVO !
EN MUEBLES DE COCINA

* NUEVO DISEÑO

LINEA Y COLORIDO QUE ARMONIZAN VERDADERAMENTE CON LA ARQUITECTURA MODERNA.

* NUEVA ESTRUCTURA

EN BASE A PERFILES DE ALUMINIO DE DISEÑO PATENTADO. CUERPO DE PLACA DE MADERA AGLOMERADA (19 m.m.). CUBIERTA DE FORMALITA. REPISAS FINAMENTE TERMINADAS CON PERFILES DE ALUMINIO. COLORES A ELECCION.

* NUEVO FUNCIONAMIENTO

PUERTAS DE CORREDERA QUE SE DESLIZAN SUAVEMENTE EN LA ESTRUCTURA DE ALUMINIO, MUEBLES ADOSADOS AL MURO, SUSPENDIDOS A UNA DISTANCIA QUE PERMITE COMPLETO ASEO.

inteco

HUGO GONZALEZ S. JUAN ESPINOLA P.
INSTALACIONES TECNICAS Y COMERCIALES
RAWSON 418 TELEFONO 81608

ORIGINAL DE UNIVERSIDAD DE CHILE

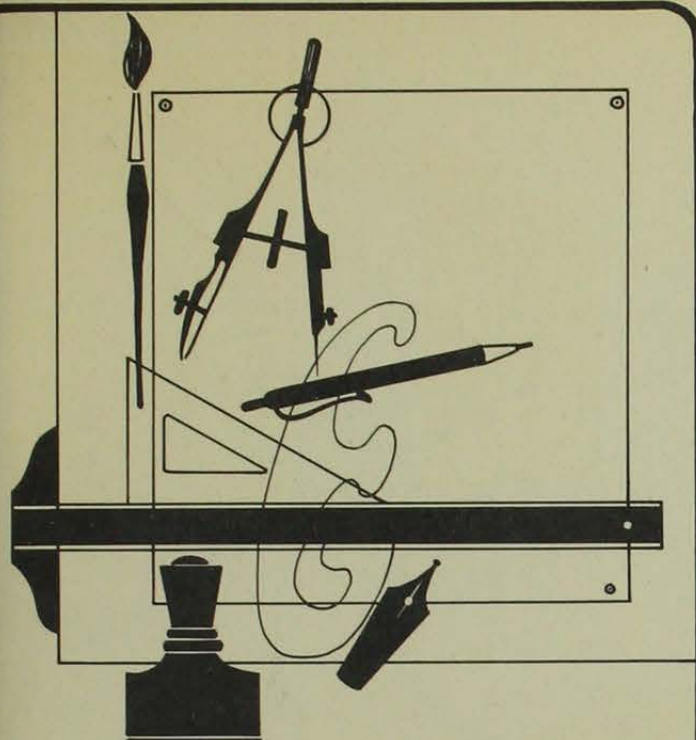

LIBRERIA NACIONAL

de todo para el arquitecto

ESTADO 120 - FONOS: 30349-34819



DELFINO Y CIA LTDA
INSTALACIONES ELECTRICAS
en alta y baja tensión

HUERFANOS 1454 CASILLA 9738
TELEFONO 60655 - STGO. CHILE



sergio rocca b.
muebles de oficina
instalaciones
providencia 1049
fono: 256973 · 567101
fca. sierra bella 2139

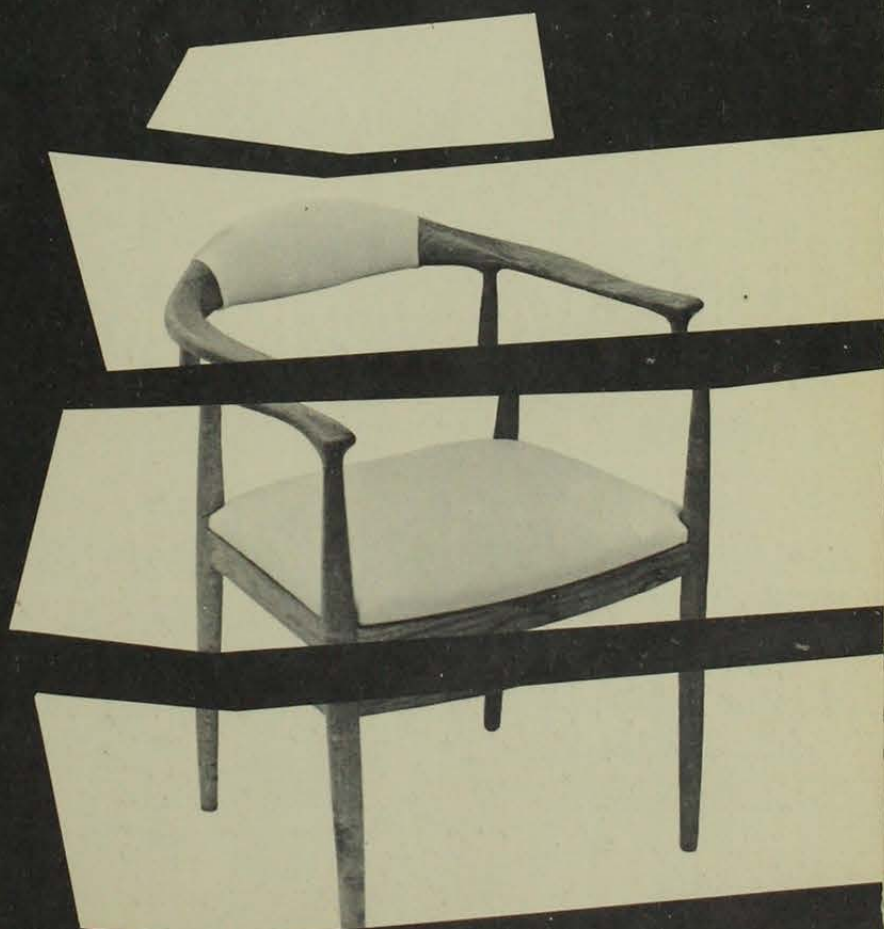

ORIGINAL DE UNIVERSIDAD DE CHILE

NORMALIZACION DE DETALLES EN MADERA

GENTILEZA DE JUAN MAIZ



solución corredera

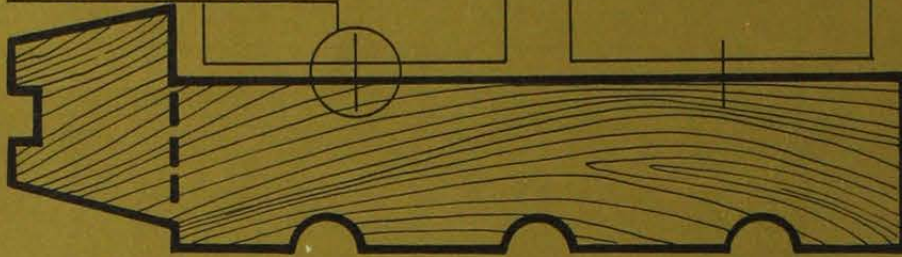

marco corredera 1 1/2" x 5"

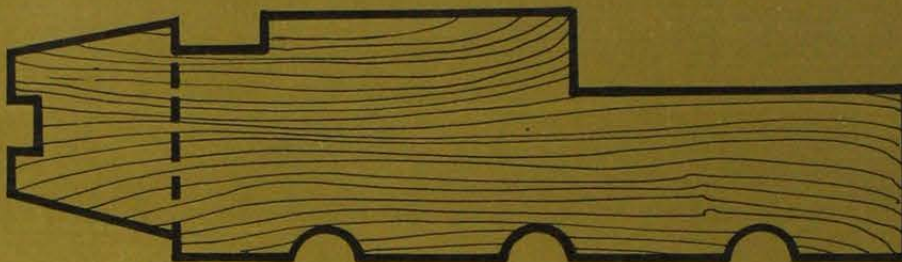

marco 1 1/2" x 5"

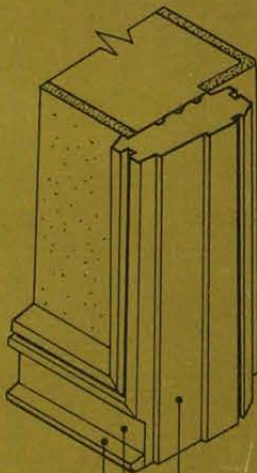

junquillo
guardapolvo
marco

ISOMETRICA ENCUENTRO DE PIEZAS

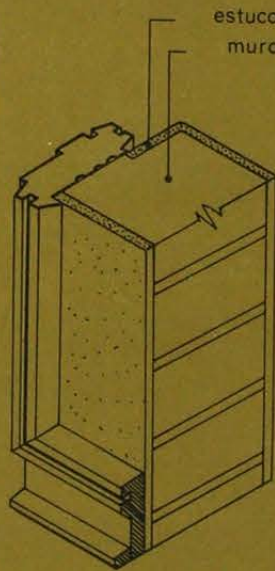

estuco muro



junquillo
3/4" x 1"

guardapolvo
1" x 3"



pilastra 1" x 1 1/2"



pilastra azulejo

DETALLE DE PIEZAS ESPECIALES DE MADERA

ESCALA NATURAL

unidad	cantidad	madera	observaciones
--------	----------	--------	---------------

JUAN MAIZ

PRODUCE CUALQUIER TIPO DE MOLDURA ESPECIAL

QUE USTED ESPECIFIQUE

Avda. Ricardo Cumming 1450 Fono 84614 - SANTIAGO

propietario

ubicación de la obra

vºBº

fecha

ORIGINAL DE UNIVERSIDAD DE CHILE

muebles **FUTURA**^{MF}

ABRICADOS EN SERIE EN BASE A DESPIECE Y ELEMENTOS NORMALIZADOS ● CONSTRUIDOS EN MADERAS PENSADAS, AGLOMERADAS Y PLACAS
 ER CIADAS ● CUBIERTA REVESTIDA EN FORMALITA ● PUERTAS CON QUICIOS DESPLAZABLES ● REPISAS REGULABLES EN SU ALTURA ● PATAS
 META LICAS, CONICAS CON PATIN REGULABLE ● ACABADO CON ESMALTES SINTETICOS ● TERMINADOS EN LA INDUSTRIA.

Arturo Prat 58, 62 **Vignolo y Contreras**

BASES

FONDO 50

A	B	C	D	E	F	G	H
40	62.5	20	2.5	45	47	50	85
50	"	"	5	"	"	"	"

FONDO 43

A	B	C	D	E	F	G	H
40	62.5	20	2.5	45	40	43	85
50	"	"	5	"	"	"	"

MURALES

A	B	C
40		50
B	50	62.5 80
C	32	32

MODULOS PARA PROYECTAR GRUPOS





TODO

PARA LA CONSTRUCCION

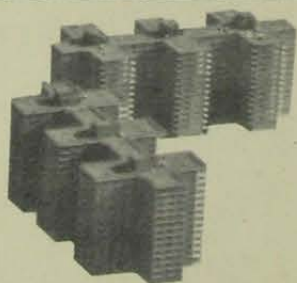
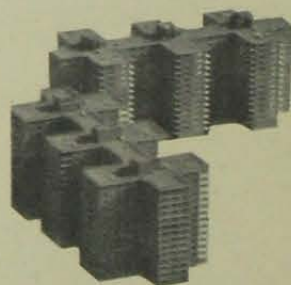

LAS PLACAS INAPRECO HAN SIDO
DISEÑADAS PARA REEMPLAZAR A
LA LOSA MACIZA DE HORMIGON
ARMADO.

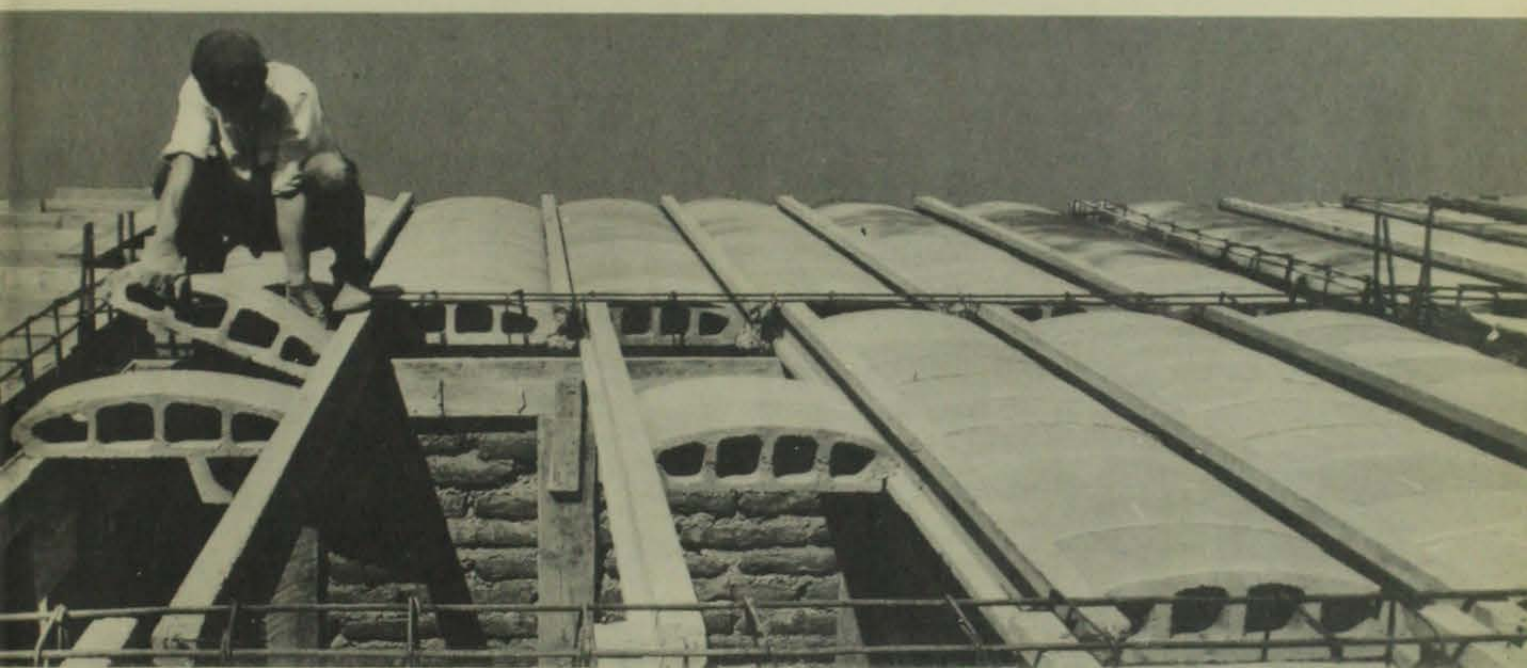

TABLAS DE APLICACION DE VIGUETAS

SERIE DE 17 Cm.		SERIE DE 22 Cm.	
luz máxima en metros *	Carga total Kg/m ² **	luz máxima en metros *	Carga total Kg/m ² **
5,80	300	7,20	300
5,40	350	6,80	350
5,00	400	6,30	400
4,70	450	5,90	450
4,40	500	5,50	500
4,20	550	5,20	550
4,10	600	5,00	600

Espesor: 17 cms.

Peso propio total:
180 Kg/m²

Distancia entre ejes
viguetas: 60 y 70 cm.

Peso bovedilla
chica: 15 Kg. c/u.

Peso bovedilla
mediana: 16 Kg. c/u.

Peso vigueta: 22 Kg/ml.

Espesor: 22 cms.

Peso propio total:
210 Kg/m²

Distancia entre ejes
viguetas 70 cms.

Peso bovedilla
grande: 17 Kg. c/u.

Peso vigueta: 26 Kg. ml.

La placa se compone de viguetas precomprimidas, fabricadas en taller y bovedillas de mortero de cemento, perfectamente fraguadas y ensayadas individualmente y que se remiten a la obra listas para recibir carga.

El montaje de las placas no precisa encofrado alguno ni mortero de adherencia entre los elementos.

Las viguetas de serie destinadas a entrepisos pueden entregarse hasta 6,50 m. de luz. Las viguetas para cubiertas pueden salvar hasta 7,00 m.

La placa así construida es atérmica y posee un alto índice de absorción del sonido. Poseyendo todas las ventajas del hormigón armado, su peso propio es inferior al que desplaza una losa convencional para la misma luz y su velocidad de montaje no admite comparación alguna.

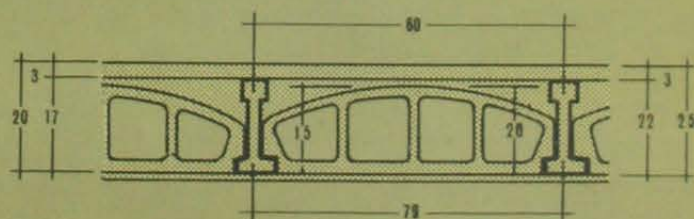

* Los luces entre apoyos considerados en la tabla, pueden aumentarse hasta un 10%, debido a los coeficientes de seguridad muy altas que se toman para la fabricación de éstos elementos.

** Uniformemente repartida.

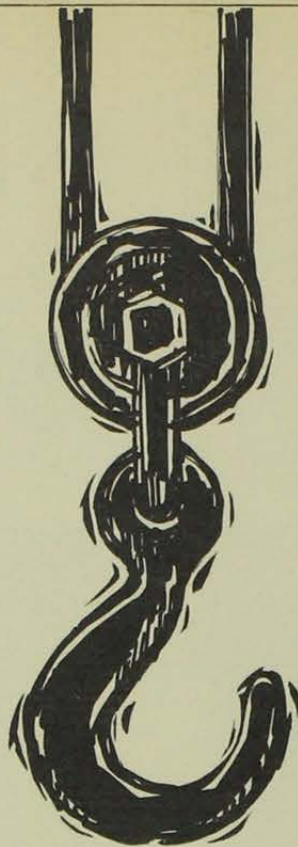

HARTLEY INGENIEROS

OBRAS DE INGENIERIA

Huérfanos 878 Of. 719 Fono 33216 Stgo.

RETARDADOR SUPEFICIAL DEL FRAGUADO

PARA OBTENCION DE SUPERFICIES
RUGOSAS EN

- EFECTOS ARQUITECTONICOS
- JUNTAS DE CONSTRUCCION

RUGASOL ES APLICABLE SOBRE LOS
ENCOFRADOS O DIRECTAMENTE SO-
BRE EL HORMIGON FRESCO.

Empleado en hormigones a la
vista de edificio N.U.

Pida información en nuestra sección
técnica

Productos para construcciones
Mac-Iver 142. Of. 206-209. Cas. 9909
Tel. 397539 - Santiago de Chile



RUGASOL

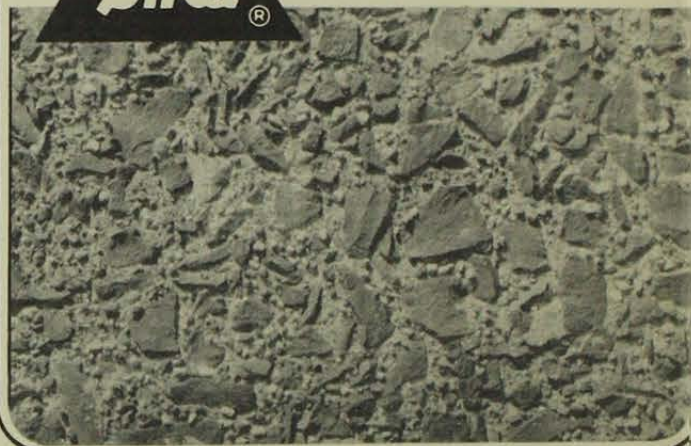

VIDRIOS Y ALUMINIO S.A.

la primera en perfiles
de aluminio para ventanas
con vidrios LIRQUEN colocados

AYSEN 244 FONOS: 54132 · 567462 · SANTIAGO

CAÑERIAS PLASTICAS SHYF*

Definitivas para sus Instalaciones

* Cañerías de P.V.C. (Cloruro de Polivinilo Rígido)

Económicas y de facilísima instalación con todas estas ventajas. RIGIDAS ● ATOXICAS
LIVIANAS ● ANTICORROSIVAS ● INERTES
QUIMICAMENTE

1"
3/4" y
1/2"

Son perfectas para agua potable de cualquier dureza, y para riego en agricultura, parques y jardines. La Cañería Plástica de Shyf tiene innumerables usos en las distintas clases de industrias. Son tan fáciles de instalar, que cualquiera puede hacerlo. (Se unen por medio de "fittings" y el adhesivo especial de Shyf)



HACE MARAVILLAS CON LOS PLASTICOS



ORIGINAL DE UNIVERSIDAD DE CHILE

SEROSZCUSA

WESTINGHOUSE



E.E.U.U.



BRASIL (Alalc)

DISTRIBUIDORES E INSTALADORES

INGENIEROS ASOCIADOS SIGMA S.A.

HUERFANOS 587 · 4° PISO · FONO · 30053 · STGO.

**muebles
de Oficina**



SUR



en un gran local
JOFRE 227
y en Providencia 1214

Puertas

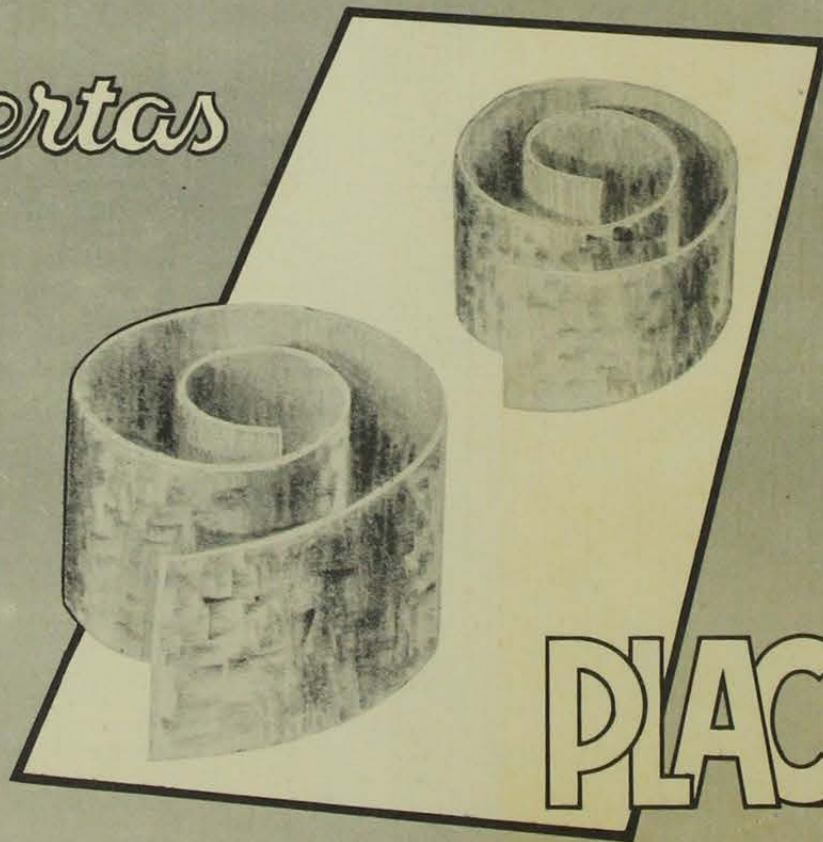

PLACAROL

INDUSTRIA MADERERA KLINGENBERG S.A.

FERMIN VIVACETA 957 - TELEFONOS 370214 - 374713 - CASILLA 9828 - SANTIAGO

ORIGINAL DE UNIVERSIDAD DE CHILE

Nueva Pintura Multicolor!



NOVEDAD

Al notable avance registrado en los últimos años en la fabricación de pinturas, se agrega ahora una novedosa forma de presentar el colorido, revolucionando el pintado de tono uniforme o unicolor para presentar una superficie simultáneamente en dos o más colores en una sola aplicación. En otras palabras, mezclando dos colores básicos de esta pintura, por ejemplo: rojo y blanco, no se obtiene rosado, sino una combinación en la cual cada color es visible individualmente, en una especie de jaspeado. En esta combinación, y en cualquiera que se haga, predominará el color que está en mayor proporción en la mezcla.

COLORES

Como la Pintura Multicolor se ofrece en diez colores básicos: blanco, negro, amarillo, rojo, bermellón, rosado, azul, beige, gris y verde, es posible obtener una infinidad de combinaciones, variando colores y proporciones al gusto de cada interesado.

USOS

MULTICOLOR, se recomienda especialmente para el pintado de locales que tengan mucho movimiento de personas, tales como: escuelas, oficinas, hoteles, teatros, hospitales, locales comerciales, pasillos, cajas de escala, etc. También para fachadas y exteriores de edificios.

APLICACION

Se aplica a pistola con una presión de 25 a 60 libras y con una boquilla de diámetro mínimo de 1,5 mm.

Puede usarse sobre diversos materiales, como Volcanita y yeso, madera, fierro, estucos de cemento o a la cal, pizarreño, Rocatec, aluminio, bronce, hojalata, papel, endurit, pintura antigua en buen estado, pintura Látex, etc.

Seca rápidamente, es durable y muy lavable. Los locales en donde se pinta con Multicolor, necesitan una ventilación suficiente.

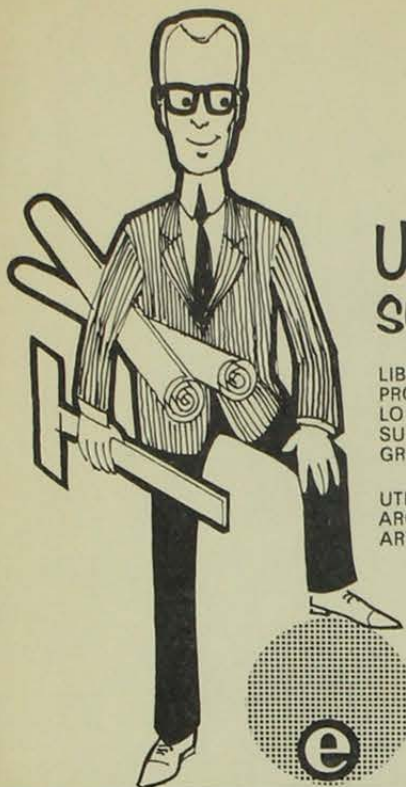

Ud. pone
su talento

LIBRERIA ESTADO LE
PROPORCIONA TODO
LO NECESARIO PARA
SU MEJOR EXPRESION
GRAFICA.

UTILES PARA
ARQUITECTOS, INGENIEROS,
ARTISTAS Y ESTUDIANTES.

LIBRERIA ESTADO

ESTADO 108 · FONO 31566



MAX HUBER

ESTABLECIDO EN 1923

COPIAS DE PLANOS, FOTOSTAT,
REPRODUCCIONES TECNICAS EN GENERAL,
MAQUINAS COPIADORAS ANTARA

MIRAFLORES 250, FONOS 30814 - 383925



JORGE HENSELEIT LOAYZA

VENTANAS DE ACERO
CERRAJERIA ARTISTICA
ESTRUCTURAS METALICAS

DR. JOSE BISQUERT 2449 FONO 370192 - SANTIAGO

ORIGINAL DE UNIVERSIDAD DE CHILE

de ingratas temperaturas y mundanales ruidos ...



... AISLESE
CON EL MEJOR AISLANTE DEL MUNDO
AISLAPOL



BUZETA EICHLER Y CIA. LTDA.

FABRICAS : ARICA FONO 1352

SANTIAGO .. 376056

CONCEPCION .. 27207

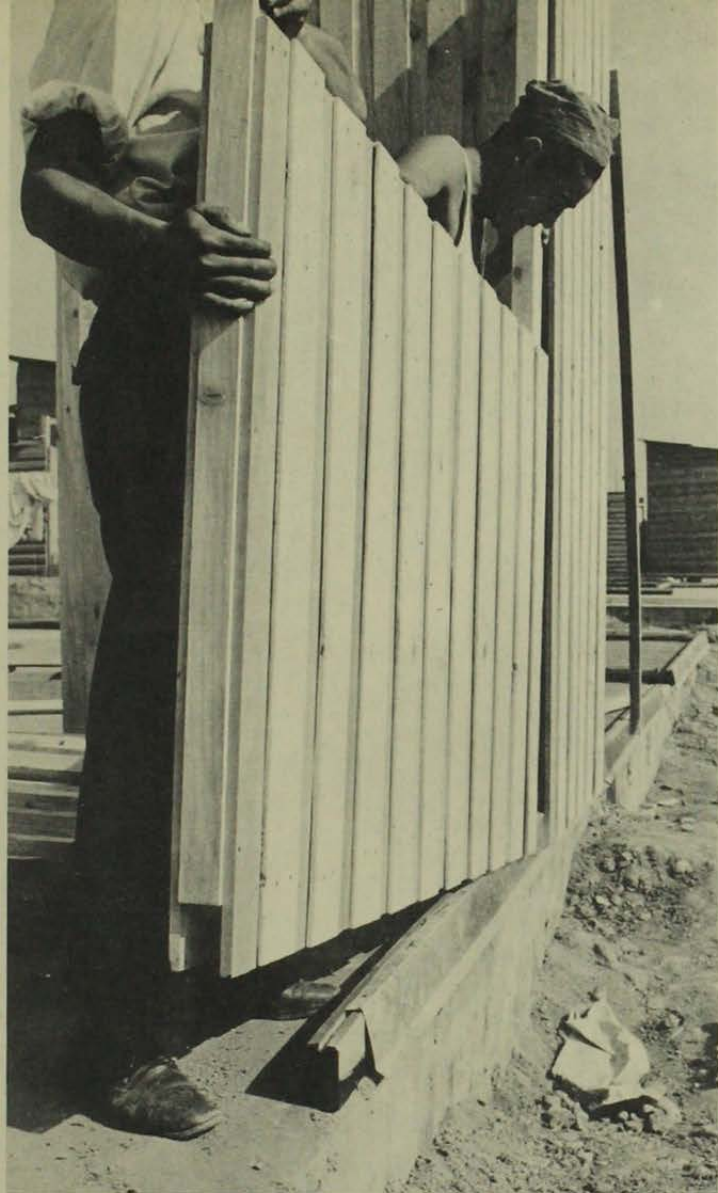

ALCA 4

NUMERO EXTRAORDINARIO DE 100 PAGINAS

PREFABRICACION EN CHILE

ORIGINAL DE UNIVERSIDAD DE CHILE



UN EXCEPCIONAL MATERIAL VIVO PARA
SELLADO DE JUNTAS

compriband

PATENTE 17267 M.R.13-VII-61



compac

AVDA. LAS AMERICAS 1022 FONOS 571551 SANTIAGO, CHILE

ORIGINAL DE UNIVERSIDAD DE CHILE



GASCO

SABE MAS DE GAS

LA LLAMA AZUL DEL GAS DE CAÑERÍA REFINADO
SIEMPRE LISTA, SIEMPRE EN CASA
NUNCA INTERRUPTIDA



UNIVERSIDAD DE CHILE